

**LineLazer™ 3400 Airless Line Striper**  
**Traceur de ligne airless LineLazer™ 3400**  
**Señalizadoras sin aire LineLazer™ 3400**  
**Kit de marcação de baias Airless**  
**(de alta pressão) LineLazer™ 3400**

311016D

- *For the application of line striping materials -*
- *Pour tracer des lignes à la peinture -*
- *Para la aplicación de materiales trazalíneas -*
- *Para aplicação de materiais de marcação de baias -*

3300 psi (22.8 MPa, 228 bar) Maximum Working Pressure  
Pression de service maximum 3300 psi (22,8 MPa, 228 bars)  
Presión máxima de trabajo de 3300 psi (22,8 MPa, 228 bar)  
Pressão de trabalho máxima de 3300 psi (22,8 MPa, 228 bar)

**Models / Modèles / Modelos / Modelos: 248861, 249007**



**Read all warnings and instructions**  
**Lire toutes les mises en garde et instructions**  
**Lea todas las advertencias e instrucciones**  
**Leia todas as advertências e instruções**



311019



309741



309250





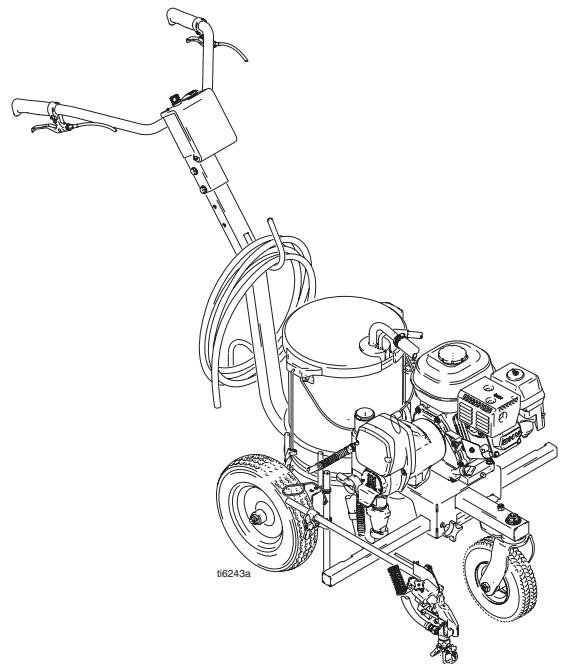

309055











PROVEN QUALITY. LEADING TECHNOLOGY.

## Warning





The following warnings include general safety information for this equipment. Further product specific warnings may be included in the text where applicable.













 <b>WARNING</b>	
	<p><b>FIRE AND EXPLOSION HAZARD</b></p> <p>Flammable fumes, such as solvent and paint fumes, in <b>work area</b> can ignite or explode. To help prevent fire and explosion:</p> <ul style="list-style-type: none"> <li>• Use equipment only in well ventilated area.</li> <li>• Do not fill fuel tank while engine is running or hot; shut off engine and let it cool. Fuel is flammable and can ignite or explode if spilled on hot surface.</li> <li>• When flammable liquid is sprayed or used for flushing or cleaning, keep sprayer at least 20 feet (6 m) away from explosive vapors.</li> <li>• Eliminate all ignition sources; such as pilot lights, cigarettes, portable electric lamps, and plastic drop cloths (potential static arc).</li> <li>• Keep work area free of debris, including solvent, rags and gasoline.</li> <li>• Do not plug or unplug power cords, or turn power or light switches on or off when flammable fumes are present.</li> <li>• Ground equipment and conductive objects in work area. See <b>Grounding</b> instructions.</li> <li>• Use only grounded hoses.</li> <li>• Hold gun firmly to side of grounded pail when triggering into pail.</li> <li>• If there is static sparking or you feel a shock, <b>stop operation immediately</b>. Do not use equipment until you identify and correct the problem.</li> </ul>
	<p><b>INJECTION HAZARD</b></p> <p>High-pressure fluid from gun, hose leaks, or ruptured components will pierce skin. This may look like just a cut, but it is a serious injury that can result in amputation. <b>Get immediate medical attention.</b></p> <ul style="list-style-type: none"> <li>• Do not point gun at anyone or at any part of the body.</li> <li>• Do not put your hand over the spray tip.</li> <li>• Do not stop or deflect leaks with your hand, body, glove, or rag.</li> <li>• Do not spray without tip guard and trigger guard installed.</li> <li>• Engage trigger lock when not spraying.</li> <li>• Follow <b>Pressure Relief Procedure</b> in this manual, when you stop spraying and before cleaning, checking, or servicing equipment.</li> </ul>
	<p><b>PRESSURIZED EQUIPMENT HAZARD</b></p> <p>Fluid from the gun/dispense valve, leaks, or ruptured components can splash in the eyes or on skin and cause serious injury.</p> <ul style="list-style-type: none"> <li>• Follow <b>Pressure Relief Procedure</b> in this manual, when you stop spraying and before cleaning, checking, or servicing equipment.</li> <li>• Tighten all fluid connections before operating the equipment.</li> <li>• Check hoses, tubes, and couplings daily. Replace worn or damaged parts immediately.</li> </ul>
	<p><b>MOVING PARTS HAZARD</b></p> <p>Moving parts can pinch or amputate fingers and other body parts.</p> <ul style="list-style-type: none"> <li>• Keep clear of moving parts.</li> <li>• Do not operate equipment with protective guards or covers removed.</li> <li>• Pressurized equipment can start without warning. Before checking, moving, or servicing equipment, follow the <b>Pressure Relief Procedure</b> in this manual. Disconnect power or air supply.</li> </ul>

 <b>WARNING</b>	
	<p><b>EQUIPMENT MISUSE HAZARD</b></p> <p>Misuse can cause death or serious injury.</p> <ul style="list-style-type: none"> <li>Do not exceed the maximum working pressure or temperature rating of the lowest rated system component. See <b>Technical Data</b> in all equipment manuals.</li> <li>Use fluids and solvents that are compatible with equipment wetted parts. See <b>Technical Data</b> in all equipment manuals. Read fluid and solvent manufacturer's warnings.</li> <li>Check equipment daily. Repair or replace worn or damaged parts immediately.</li> <li>Do not alter or modify equipment.</li> <li>For professional use only.</li> <li>Use equipment only for its intended purpose. Call your Graco distributor for information.</li> <li>Route hoses and cables away from traffic areas, sharp edges, moving parts, and hot surfaces.</li> <li>Do not use hoses to pull equipment.</li> <li>Comply with all applicable safety regulations.</li> </ul>
	<p><b>PRESSURIZED ALUMINUM PARTS HAZARD</b></p> <p>Do not use 1,1,1-trichloroethane, methylene chloride, other halogenated hydrocarbon solvents or fluids containing such solvents in pressurized aluminum equipment. Such use can cause serious chemical reaction and equipment rupture, and result in death, serious injury, and property damage.</p>
	<p><b>SUCTION HAZARD</b></p> <p>Never place hands near the pump fluid inlet when pump is operating or pressurized. Powerful suction could cause serious injury.</p>
	<p><b>CARBON MONOXIDE HAZARD</b></p> <p>Exhaust contains poisonous carbon monoxide, which is colorless and odorless. Breathing carbon monoxide can cause death. Do not operate in an enclosed area.</p>
	<p><b>TOXIC FLUID OR FUMES HAZARD</b></p> <p>Toxic fluids or fumes can cause serious injury or death if splashed in the eyes or on skin, inhaled, or swallowed.</p> <ul style="list-style-type: none"> <li>Read MSDS's to know the specific hazards of the fluids you are using.</li> <li>Store hazardous fluid in approved containers, and dispose of it according to applicable guidelines.</li> </ul>
	<p><b>BURN HAZARD</b></p> <p>Equipment surfaces and fluid that's heated can become very hot during operation. To avoid severe burns, do not touch hot fluid or equipment. Wait until equipment/fluid has cooled completely.</p>
	<p><b>PERSONAL PROTECTIVE EQUIPMENT</b></p> <p>You must wear appropriate protective equipment when operating, servicing, or when in the operating area of the equipment to help protect you from serious injury, including eye injury, inhalation of toxic fumes, burns, and hearing loss. This equipment includes but is not limited to:</p> <ul style="list-style-type: none"> <li>Protective eyewear</li> <li>Clothing and respirator as recommended by the fluid and solvent manufacturer</li> <li>Gloves</li> <li>Hearing protection</li> </ul>
	<p><b>RECOIL HAZARD</b></p> <p>Brace yourself; gun may recoil when triggered and cause you to fall, which could cause serious injury.</p>

## Mise en garde





Les mises en garde suivantes comportent des informations d'ordre général relatives à la sécurité de ce matériel. D'autres mises en garde particulières peuvent figurer aux endroits concernés.













 <b>MISE EN GARDE</b>	
	<p><b>RISQUES D'INCENDIE ET D'EXPLOSION</b></p> <p>Les vapeurs inflammables de solvant et de peinture sur le <b>lieu de travail</b> peuvent prendre feu ou exploser. Pour prévenir un incendie ou une explosion :</p> <ul style="list-style-type: none"> <li>• N'utiliser l'équipement que dans des locaux bien ventilés.</li> <li>• Ne pas faire le plein de carburant pendant que le moteur tourne ou qu'il est chaud; arrêter le moteur et le laisser refroidir. Le carburant est un produit inflammable qui peut prendre feu ou exploser au contact d'une surface brûlante.</li> <li>• Si l'on pulvérise un liquide inflammable ou qu'on l'utilise pour rincer ou nettoyer, maintenir le pulvérisateur à 20 pieds (6 m) minimum des vapeurs explosives.</li> <li>• Supprimer toutes les source de feu, telles que les veilleuses, cigarettes, lampes électriques portatives et bâches plastique (risque de décharge d'électricité statique).</li> <li>• Veiller à débarrasser la zone de travail de tout résidu, comme les solvants, les chiffons et l'essence.</li> <li>• Ne pas brancher ni débrancher de cordons d'alimentation électrique ni actionner de commutateur marche-arrêt ou de lumière en présence de vapeurs inflammables.</li> <li>• Raccorder à la terre le matériel et les objets conducteurs du site. Voir les instructions de <b>Mise à la terre</b>.</li> <li>• N'utiliser que des flexibles mis à la terre.</li> <li>• Tenir le pistolet fermement contre la paroi d'un seau mis à la terre lorsqu'on pulvérise dans le seau.</li> <li>• Si l'on remarque la moindre étincelle d'électricité statique ou si l'on ressent une décharge électrique, <b>arrêter le travail immédiatement</b>. Ne pas utiliser le matériel tant que le problème n'a pas été identifié et résolu.</li> </ul>
	<p><b>DANGER D'INJECTION</b></p> <p>Le produit s'échappant à haute pression du pistolet, d'une fuite sur le flexible ou d'un composant défectueux risque de transpercer la peau. La blessure peut avoir l'aspect d'une simple coupure, mais il s'agit en fait d'une blessure sérieuse pouvant entraîner une amputation. <b>Consulter immédiatement un médecin.</b></p> <ul style="list-style-type: none"> <li>• Ne pas diriger le pistolet sur quelqu'un ou une partie quelconque du corps.</li> <li>• Ne pas mettre la main devant la buse de pulvérisation.</li> <li>• Ne jamais colmater ou dévier les fuites avec la main, le corps, un gant ou un chiffon.</li> <li>• Ne pas pulvériser sans garde-buse ni sous-garde.</li> <li>• Verrouiller la gâchette à chaque arrêt de la pulvérisation.</li> <li>• Suivre la <b>Procédure de décompression</b> de ce manuel à chaque interruption de la pulvérisation et avant le nettoyage, la vérification ou l'entretien du matériel.</li> </ul>
	<p><b>DANGER DES ÉQUIPEMENTS SOUS PRESSION</b></p> <p>Tout jet de produit provenant du pistolet/de la vanne de distribution, de fuites ou de composants défectueux risque d'atteindre les yeux ou la peau et peut causer des blessures graves.</p> <ul style="list-style-type: none"> <li>• Suivre la <b>Procédure de décompression</b> de ce manuel à chaque interruption de la pulvérisation et avant le nettoyage, la vérification ou l'entretien du matériel.</li> <li>• Serrer tous les raccords produit avant d'utiliser l'équipement.</li> <li>• Vérifier les flexibles, tuyaux et raccords quotidiennement. Remplacer immédiatement tout élément usé ou endommagé.</li> </ul>
	<p><b>DANGER REPRÉSENTÉ PAR LES PIÈCES EN MOUVEMENT</b></p> <p>Les pièces en mouvement peuvent pincer ou sectionner les doigts ou toute autre partie du corps.</p> <ul style="list-style-type: none"> <li>• Se tenir à l'écart des pièces mobiles.</li> <li>• Ne pas faire fonctionner le matériel si les gardes ou protections ont été enlevées.</li> <li>• Un appareil sous pression peut démarrer de façon intempestive. Avant de contrôler, déplacer ou intervenir sur l'appareil, observer la <b>Procédure de décompression</b> figurant dans ce manuel. Débrancher l'alimentation électrique ou pneumatique.</li> </ul>

 <b>MISE EN GARDE</b>	
	<p><b>DANGER EN CAS DE MAUVAISE UTILISATION DE L'ÉQUIPEMENT</b></p> <p>Toute mauvaise utilisation du matériel peut provoquer des blessures graves, voire mortelles.</p> <ul style="list-style-type: none"> <li>• Ne pas dépasser la pression ou température de service maximum spécifiée de l'élément le plus faible du système. Voir les <b>Caractéristiques techniques</b> de tous les manuels de l'appareil.</li> <li>• Utiliser des produits et solvants compatibles avec les pièces en contact avec le produit. Voir les <b>Caractéristiques techniques</b> de tous les manuels d'équipement. Lire les mises en garde du fabricant de produit et de solvant.</li> <li>• Vérifier l'équipement tous les jours. Réparer ou remplacer immédiatement les pièces usagées ou endommagées.</li> <li>• Ne pas modifier cet équipement.</li> <li>• Uniquement à usage professionnel.</li> <li>• N'utiliser ce matériel que pour l'usage auquel il est destiné. Pour plus de renseignements appelez votre distributeur Graco.</li> <li>• Écarter les flexibles et câbles électriques des zones de circulation, des bords coupants, des pièces en mouvement et des surfaces chaudes.</li> <li>• Ne jamais utiliser de flexibles pour tirer le matériel.</li> <li>• Se conformer à toutes les règles de sécurité applicables.</li> </ul>
 	<p><b>RISQUES DUS AUX PIÈCES EN ALUMINIUM SOUS PRESSION</b></p> <p>N'utiliser ni 1,1,1-trichloréthane, ni chlorure de méthylène, ni solvants à base d'hydrocarbures halogénés, ni produits renfermant de tels solvants dans un appareil sous pression en aluminium. L'utilisation de ces produit peut déclencher une violente réaction chimique et une casse du matériel et provoquer ainsi de graves dommages corporels et matériels pouvant entraîner la mort.</p>
	<p><b>DANGER D'ASPIRATION</b></p> <p>Ne jamais mettre les mains près de l'aspiration produit de la pompe quand cette dernière est en marche ou sous pression. La forte aspiration générée peut causer de graves blessures.</p>
	<p><b>DANGER DU MONOXYDE DE CARBONE</b></p> <p>Les gaz d'échappement contiennent du monoxyde de carbone qui est un gaz dangereux incolore et inodore. L'inhalation de monoxyde de carbone est mortelle. Ne pas travailler dans un endroit fermé.</p>
	<p><b>DANGERS PRESENTES PAR LES PRODUITS OU VAPEURS TOXIQUES</b></p> <p>Les produits ou vapeurs toxiques peuvent causer de graves blessures et entraîner la mort en cas de projection dans les yeux ou sur la peau, en cas d'inhalation ou d'ingestion.</p> <ul style="list-style-type: none"> <li>• Lire la fiche de sécurité produit (MSDS) pour prendre connaissance des risques spécifiques aux produits utilisés.</li> <li>• Stocker les produits dangereux dans des récipients homologués et les éliminer conformément à la réglementation en vigueur.</li> </ul>
	<p><b>RISQUES DE BRÛLURE</b></p> <p>Les surfaces de l'appareil et le produit chauffé peuvent devenir brûlants quand l'appareil fonctionne. Pour éviter toute brûlure grave, ne toucher ni le produit ni l'appareil quand ils sont chauds. Attendre qu'ils soient complètement refroidis.</p>
  	<p><b>ÉQUIPEMENT DE PROTECTION DU PERSONNEL</b></p> <p>Il est impératif que le personnel porte un équipement de protection approprié quand il travaille ou se trouve dans la zone de fonctionnement de l'installation pour éviter des blessures graves telles que des lésions oculaires, inhalation de fumées toxiques, brûlures et perte de l'ouïe notamment. Cet équipement comprend ce qui suit, la liste n'étant pas exhaustive:</p> <ul style="list-style-type: none"> <li>• Lunettes de sécurité</li> <li>• Le port de vêtements de sécurité et d'un respirateur est conseillé par le fabricant de produit et de solvant</li> <li>• Gants</li> <li>• Casque anti-bruit</li> </ul>
	<p><b>DANGER DE REcul</b></p> <p>Calez-vous bien; le pistolet peut reculer au moment où vous appuyez sur la gâchette et vous faire tomber, d'où un risque de blessure grave.</p>

## Advertencia





Las siguientes advertencias incluyen información general de seguridad para este equipo. Cuando es pertinente, en el texto se incluyen advertencias más específicas.

 <b>ADVERTENCIA</b>	
	<p><b>PELIGRO DE INCENDIOS Y EXPLOSIONES</b></p> <p>Los vapores inflamables, como los vapores de disolvente o de pintura, en la <b>zona de trabajo</b> pueden incendiarse o explotar. Para evitar un incendio o explosión:</p> <ul style="list-style-type: none"> <li>• Utilice el equipo únicamente en áreas bien ventiladas.</li> <li>• No llene el depósito de combustible mientras el motor esté en marcha o caliente; apague el motor y espere a que enfríe. El combustible es inflamable y puede incendiarse o explotar si se derrama sobre una superficie caliente.</li> <li>• Cuando los líquidos inflamables se pulverizan o se utilizan para lavar el equipo, mantenga el pulverizador a una distancia mínima de 6 m (20 pies) de los vapores explosivos.</li> <li>• Elimine toda fuente de ignición, tales como las luces piloto, los cigarrillos, las linternas eléctricas y las cubiertas de plástico (arcos estáticos potenciales).</li> <li>• Mantenga limpia la zona de trabajo, sin disolventes, trapos o gasolina.</li> <li>• No enchufe ni desenchufe cables de alimentación ni apague ni encienda las luces en el área de pulverización.</li> <li>• Conecte a tierra el equipo y los objetos conductores de la zona de trabajo. Vea las instrucciones de <b>Conexión a tierra</b>.</li> <li>• Utilice únicamente mangueras conectadas a tierra.</li> <li>• Sujete firmemente la pistola contra el lateral de una lata conectada a tierra mientras dispara la pistola hacia el interior de la misma.</li> <li>• Si se aprecia la formación de electricidad estática durante el uso de este equipo, <b>deje de trabajar inmediatamente</b>. No utilice el sistema hasta haber identificado y corregido el problema.</li> </ul>
	<p><b>PELIGRO DE INYECCIÓN</b></p> <p>El fluido a alta presión procedente de la pistola, fugas de la manguera o componentes rotos penetrarán en la piel. La inyección del líquido puede tener la apariencia de un simple corte, pero se trata de una herida grave que puede conducir a la amputación. <b>Consiga atención médica inmediatamente</b>.</p> <ul style="list-style-type: none"> <li>• No apunte nunca la pistola hacia alguien o alguna parte del cuerpo.</li> <li>• No coloque la mano sobre la boquilla de pulverización.</li> <li>• No intente bloquear ni desviar posibles fugas con la mano, el cuerpo, los guantes o con un trapo.</li> <li>• No pulverice sin el portaboquillas y el seguro del gatillo.</li> <li>• Enganche el seguro del gatillo cuando no esté pulverizando.</li> <li>• Siga el <b>Procedimiento de descompresión</b> de este manual, cuando deje de pulverizar y antes de limpiar, revisar o reparar el equipo.</li> </ul>
	<p><b>PELIGROS DEL EQUIPO A PRESIÓN</b></p> <p>El fluido procedente de la pistola/válvula dispensadora, y las fugas de las mangueras o de piezas rotas pueden salpicar fluido en los ojos o en la piel y causar lesiones graves.</p> <ul style="list-style-type: none"> <li>• Siga el <b>Procedimiento de descompresión</b> de este manual, cuando deje de pulverizar y antes de limpiar, revisar o reparar el equipo.</li> <li>• Apriete todas las conexiones antes de accionar el equipo.</li> <li>• Compruebe diariamente las mangueras, los tubos y los acoplamientos. Reemplace inmediatamente las piezas desgastadas o dañadas.</li> </ul>
	<p><b>PELIGRO DE PIEZAS EN MOVIMIENTO</b></p> <p>Las piezas en movimiento pueden dañarle o amputarle los dedos u otras partes del cuerpo.</p> <ul style="list-style-type: none"> <li>• Manténgase alejado de las piezas móviles.</li> <li>• No utilice el equipo sin las cubiertas de protección.</li> <li>• El equipo a presión puede ponerse en marcha inesperadamente. Antes de inspeccionar, mover, o revisar el equipo, siga el <b>Procedimiento de descompresión</b> de este manual. Desconecte la fuente de alimentación o el suministro de aire.</li> </ul>

 <b>ADVERTENCIA</b>	
	<p><b>PELIGROS DEBIDOS A LA UTILIZACIÓN INCORRECTA DEL EQUIPO</b></p> <p>El uso incorrecto puede causar la muerte o heridas graves.</p> <ul style="list-style-type: none"> <li>• No exceda la presión máxima de trabajo o la temperatura del componente con menor valor nominal del sistema. Consulte la sección <b>Características técnicas</b> de todos los manuales del equipo.</li> <li>• Utilice líquidos y disolventes compatibles con las piezas húmedas del equipo. Consulte las <b>Características técnicas</b> en todos los manuales que acompañan al equipo. Lea las recomendaciones de los fabricantes de los líquidos.</li> <li>• Revise el equipo a diario. Repare o cambie inmediatamente las piezas desgastadas o dañadas.</li> <li>• No altere ni modifique el equipo.</li> <li>• Sólo para uso profesional.</li> <li>• Utilice el equipo únicamente para el fin para el que ha sido destinado. Si desea información, póngase en contacto con su distribuidor Graco.</li> <li>• Desvíe las mangueras de zonas de tráfico intenso, de curvas pronunciadas, de piezas móviles y superficies calientes.</li> <li>• No utilice las mangueras para tirar del equipo.</li> <li>• Respete todas las normas relativas a la seguridad.</li> </ul>
 	<p><b>PELIGRO DE PIEZAS DE ALUMINIO A PRESIÓN</b></p> <p>No utilice 1,1,1 tricloroetano, cloruro de metileno y otros disolventes de hidrocarburos halogenados o productos que contengan dichos disolventes con equipos de aluminio presurizados. Esas sustancias podrían provocar peligrosas reacciones químicas y ruptura del equipo, y causar la muerte, lesiones graves y daños materiales.</p>
	<p><b>PELIGRO DE ASPIRACIÓN</b></p> <p>Nunca coloque las manos cerca de la entrada de fluido de la bomba cuando ésta esté funcionando o presurizada. La poderosa aspiración podría causar lesiones graves.</p>
	<p><b>PELIGRO DE MONÓXIDO DE CARBONO</b></p> <p>Los gases de escape contienen monóxido de carbono, un veneno incoloro e inodoro. Respirar monóxido de carbono puede causar la muerte. No trabaje con este equipo en un recinto cerrado.</p>
	<p><b>PELIGRO DE VAPORES O LÍQUIDOS TÓXICOS</b></p> <p>Los líquidos o los vapores tóxicos pueden provocar serios daños o incluso la muerte si entran en contacto con los ojos o la piel, se inhalan o se ingieren.</p> <ul style="list-style-type: none"> <li>• Lea la Hoja de datos de seguridad del material (MSDS) para conocer los peligros específicos de los líquidos que esté utilizando.</li> <li>• Guarde los fluidos peligrosos en un envase adecuado que haya sido aprobado. Proceda a su evacuación siguiendo las directrices pertinentes.</li> </ul>
	<p><b>PELIGRO DE QUEMADURAS</b></p> <p>Las superficies del equipo y del fluido calentado pueden calentarse mucho durante el funcionamiento. Para evitar quemaduras graves, no toque el fluido o el equipo caliente. Espere hasta que haya enfriado.</p>
  	<p><b>EQUIPO DE PROTECCIÓN PERSONAL</b></p> <p>Debe utilizar equipo de protección adecuado cuando trabaje, revise o esté en la zona de funcionamiento del equipo, con el fin de protegerse contra la posibilidad de lesionarse gravemente, incluyendo lesiones oculares, la inhalación de vapores tóxicos, quemaduras o la pérdida auditiva. Este equipo incluye, pero no está limitado a:</p> <ul style="list-style-type: none"> <li>• Gafas de protección</li> <li>• Ropas protectoras y un respirador, tal como recomiendan los fabricantes del fluido y del disolvente</li> <li>• Guantes</li> <li>• Protección auditiva</li> </ul>
	<p><b>PELIGRO DE RETROCESO</b></p> <p>Tenga cuidado; la pistola podría recular cuando se dispara y causar la caída del operario y lesiones graves.</p>

## Advertência

As advertências que se seguem incluem informações gerais de segurança para este equipamento. Sempre que for aplicável, podem incluir-se outras advertências específicas do produto.

 <b>ADVERTÊNCIA</b>	
	<p><b>PERIGO DE INCÊNDIO E EXPLOSÃO</b></p> <p>Os vapores inflamáveis na <b>área de trabalho</b>, tais como os provenientes de solventes e tintas, podem inflamar-se ou explodir. Para ajudar a evitar incêndios e explosões:</p> <ul style="list-style-type: none"> <li>• Utilize o equipamento apenas em áreas bem ventiladas.</li> <li>• Não abasteça o depósito de combustível com o motor em funcionamento ou quente; desligue o motor e deixe-o arrefecer; o combustível é inflamável e pode incendiar ou explodir se derramado numa superfície quente.</li> <li>• Ao lidar com líquidos inflamáveis, quer na aplicação, quer para circular no equipamento ou para o limpar, este deve ser colocado a uma distância de pelo menos 6 m (20 pés) de vapores explosivos.</li> <li>• Elimine todas as fontes de ignição, como, por exemplo, luzes piloto, cigarros, luzes eléctricas portáteis e plásticos de protecção (potencial arco estático).</li> <li>• Mantenha a área de trabalho sem detritos, incluindo solvente, panos e gasolina.</li> <li>• Não ligue nem desligue cabos de alimentação ou interruptores, na presença de vapores inflamáveis.</li> <li>• Ligue o equipamento e os objectos condutores presentes na área de trabalho à terra. Consulte as instruções de <b>Ligação à terra</b>.</li> <li>• Utilize apenas tubos flexíveis com ligação à terra.</li> <li>• Segure a pistola firmemente apoiando-a na parede do balde em contacto com a terra, quando estiver a descarregar para dentro do mesmo.</li> <li>• Se ocorrerem faíscas de estática ou se sentir um choque eléctrico, <b>interrompa a utilização imediatamente</b>. Não utilize o equipamento até identificar e eliminar o problema.</li> </ul>
	<p><b>PERIGO DE INJEÇÃO</b></p> <p>O produto a alta pressão proveniente da pistola, fugas nos tubos flexíveis ou componentes danificados poderá provocar lesões na pele. As lesões podem ter o aspecto de um simples corte, porém, constituem ferimentos graves capazes de conduzir à amputação. <b>Obtenha aconselhamento médico imediato.</b></p> <ul style="list-style-type: none"> <li>• Não aponte a pistola a ninguém nem a nenhuma parte do corpo.</li> <li>• Não coloque as mãos sobre o bico.</li> <li>• Não tente interromper ou desviar fugas com a mão, o corpo, uma luva ou um pano.</li> <li>• Não comece a pintar sem que o protector do bico e o dispositivo de segurança do gatilho estejam instalados.</li> <li>• Engate o dispositivo de segurança do gatilho quando não estiver a pintar.</li> <li>• Siga o <b>Procedimento de Descompressão</b> neste manual, quando parar de pintar e antes de dar início aos procedimentos de limpeza, verificação ou manutenção.</li> </ul>
	<p><b>PERIGO DE EQUIPAMENTO PRESSURIZADO</b></p> <p>O produto proveniente da pistola/pistola de distribuição, fugas ou componentes danificados poderá entrar em contacto com os olhos ou com a pele e provocar ferimentos extremamente graves.</p> <ul style="list-style-type: none"> <li>• Siga o <b>Procedimento de Descompressão</b> neste manual, quando parar de pintar e antes de dar início aos procedimentos de limpeza, verificação ou manutenção.</li> <li>• Aperte todas as ligações relativas ao produto antes de utilizar o equipamento.</li> <li>• Verifique diariamente todos os tubos e uniões. Substitua imediatamente as peças gastas ou danificadas.</li> </ul>
	<p><b>PERIGO RESULTANTE DE PEÇAS EM MOVIMENTO</b></p> <p>As peças em movimento podem entalar ou amputar os dedos e outras partes do corpo.</p> <ul style="list-style-type: none"> <li>• Mantenha-se afastado das peças em movimento.</li> <li>• Não utilize o equipamento tendo removido as respectivas protecções e coberturas.</li> <li>• O equipamento sob pressão pode começar a funcionar sem aviso. Antes de efectuar procedimentos de verificação, deslocação ou assistência no equipamento, siga o <b>Procedimento de Descompressão</b> neste manual. Desligue a alimentação de energia e de ar.</li> </ul>



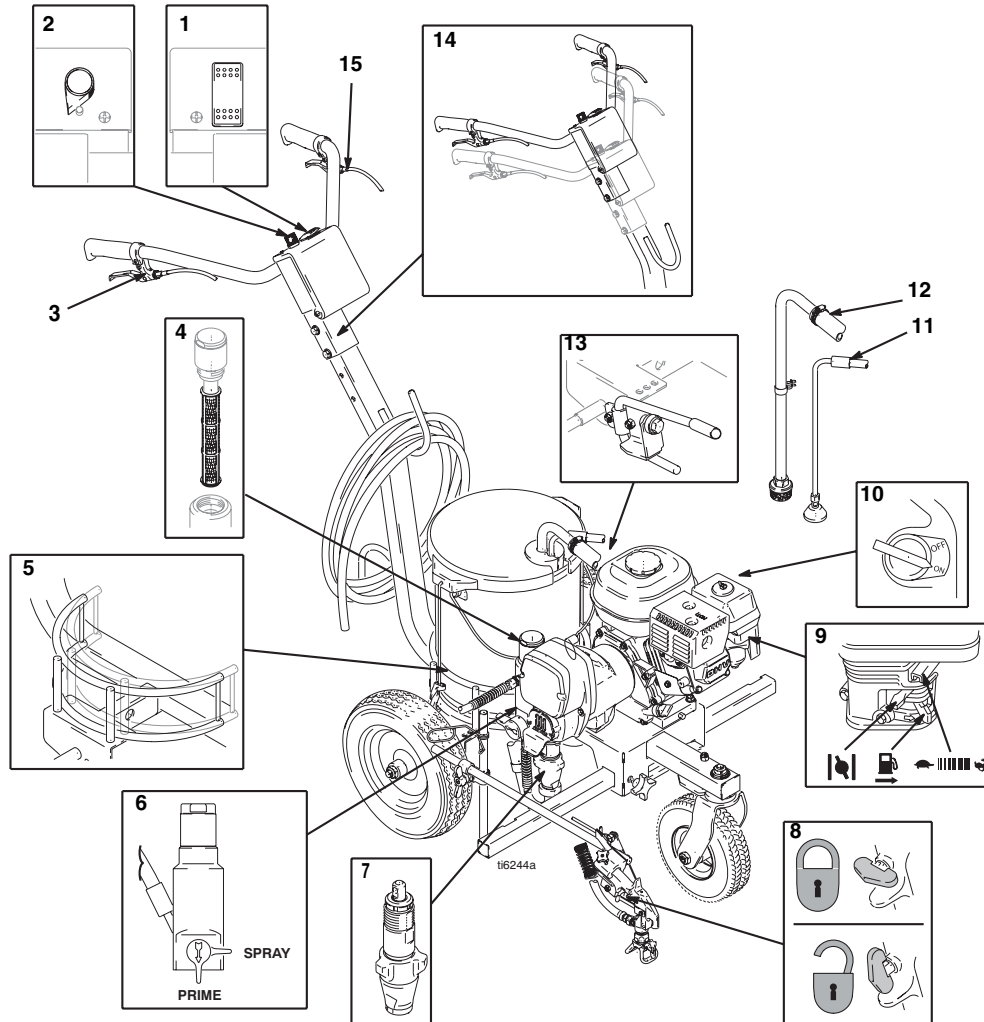

 <b>ADVERTÊNCIA</b>	
	<p><b>PERIGOS DE MÁ UTILIZAÇÃO DO EQUIPAMENTO</b></p> <p>A utilização incorrecta do equipamento poderá resultar em ferimentos graves ou morte.</p> <ul style="list-style-type: none"> <li>• Não exceda a pressão de trabalho máxima nem o nível de temperatura do componente do sistema de valor mais baixo. Consulte a <b>Ficha Técnica</b> em todos os manuais do equipamento.</li> <li>• Utilize produtos e solventes compatíveis com as partes do equipamento em contacto com o produto. Consulte a <b>Ficha Técnica</b> em todos os manuais do equipamento. Leia as advertências do fabricante do produto e do solvente.</li> <li>• Verifique diariamente o equipamento. Repare ou substitua imediatamente as peças gastas ou danificadas.</li> <li>• Não altere nem modifique este equipamento.</li> <li>• Apenas para utilização profissional.</li> <li>• Utilize o equipamento apenas para o fim a que se destina. Solicite informações ao seu distribuidor Graco.</li> <li>• Afaste os tubos flexíveis e cabos de áreas com movimento, pontas afiadas, peças em movimento e superfícies quentes.</li> <li>• Não puxe o equipamento pelos tubos flexíveis.</li> <li>• Cumpra todas as normas de segurança aplicáveis.</li> </ul>
 	<p><b>PERIGO DE PEÇAS DE ALUMÍNIO PRESSURIZADO</b></p> <p>Não utilize 1,1,1-tricloroetano, cloreto de metileno, outros solventes de hidrocarboneto halogenado ou produtos que contenham os solventes referidos em equipamento de alumínio pressurizado. A utilização dos produtos referidos pode provocar reacções químicas violentas e avaria do equipamento e resultar em morte, lesões graves e danos materiais.</p>
	<p><b>PERIGO DE SUCCÃO</b></p> <p>Nunca coloque as mãos perto da entrada de produto da bomba quando esta se encontrar em funcionamento ou pressurizada. A potência de sucção pode provocar lesões graves.</p>
	<p><b>PERIGO DE MONÓXIDO DE CARBONO</b></p> <p>Os gases de escape contêm monóxido de carbono tóxico, que é incolor e inodoro. A inalação de monóxido de carbono pode provocar a morte. Não utilize o equipamento em locais sem ventilação.</p>
	<p><b>PERIGOS EMERGENTES DE PRODUTOS OU VAPORES TÓXICOS</b></p> <p>Os produtos ou vapores tóxicos podem provocar lesões graves ou morte se entrarem em contacto com os olhos e a pele, ou se forem inalados ou engolidos.</p> <ul style="list-style-type: none"> <li>• Leia a folha de dados de segurança do material (MSDS) para ter conhecimento dos perigos específicos dos produtos que estiver a utilizar.</li> <li>• Armazene os produtos perigosos em recipientes aprovados e elimine-os em conformidade com as directrizes aplicáveis.</li> </ul>
	<p><b>PERIGO DE QUEIMADURAS</b></p> <p>As superfícies do equipamento e o produto sujeito ao calor podem ficar muito quentes durante o funcionamento. Para evitar queimaduras graves, não toque no equipamento nem no produto quando estes estiverem quentes. Aguarde que o equipamento/produto arrefeça completamente.</p>
  	<p><b>EQUIPAMENTO DE PROTECÇÃO PESSOAL</b></p> <p>Deve usar equipamento de protecção adequado quando utilizar e efectuar procedimentos de manutenção no equipamento, ou quando se encontrar na área de funcionamento do mesmo. O equipamento de protecção protege-o de lesões graves, tais como lesões oculares, inalação de vapores tóxicos, queimaduras e perda de audição. O equipamento protector inclui o seguinte, apesar de não se limitar a tal:</p> <ul style="list-style-type: none"> <li>• Protecção para os olhos</li> <li>• Vestuário protector e máscara, como recomendado pelo fabricante do produto e solvente</li> <li>• Luvas</li> <li>• Protecção para os ouvidos</li> </ul>
	<p><b>PERIGO DE RESSALTO</b></p> <p>Coloque-se em posição firme, pois o ressalto verificado ao accionar a pistola pode provocar quedas e, consequentemente, lesões graves.</p>

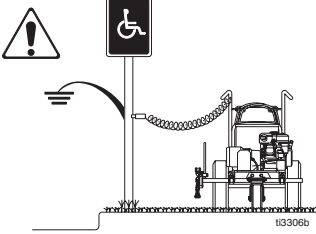
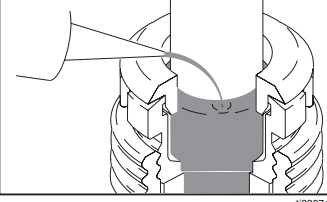

	English	Français	Español	Português
1	Pump ON/OFF switch	Commutateur MARCHÉ/ARRÊT de la pompe	Interruptor ON/OFF de la bomba	Interruptor de ligar e desligar (ON/OFF) a bomba
2	Pressure control	Régulation de la pression	Dispositivo de control de la presión	Regulador da pressão
3	Spray gun trigger	Gâchette du pistolet	Gatillo de la pistola de pulverización	Gatilho da pistola de pintura
4	Filter	Filtre	Filtro	Filtro
5	Adjustable Pail Holder	Support de seau réglable	Soporte para cubo ajustable	Suporte do balde regulável
6	Prime valve	Vanne d'amorçage	Válvula de cebado	Válvula de segurança
7	Pump	Pompe	Bomba	Bomba
8	Trigger Safety	Verrou de gâchette	Seguro del gatillo	Dispositivo de segurança do gatilho
9	Engine Controls	Commandes	Controles del motor	Controlos do motor
10	Engine On/Off Switch	Bouton MARCHÉ/ARRÊT du moteur	Interruptor encendido/apagado (ON/OFF) del motor	Interruptor de ligar e desligar (ON/OFF) o motor
11	Drain hose	Flexible de vidange	Manguera de drenaje	Tubo flexível de escoamento
12	Suction tube	Tube d'aspiration	Tubo de aspiración	Tubo de sucção
13	Parking Brake	Frein de parking	Freno de estacionamiento	Travão de estacionamento
14	Adjustable Handle	Guidon réglable	Asa ajustable	Manípulo regulável
15	Front wheel unlock/lock	Blocage/déblocage roue avant	Bloqueo/desbloqueo de la rueda delantera	Bloqueio/desbloqueio da roda dianteira

# Setup / Installation / Puesta en marcha / Instalação

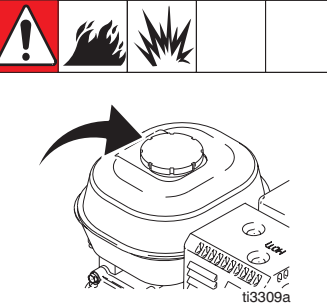

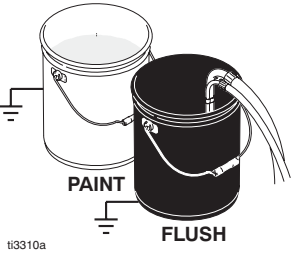
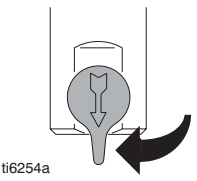
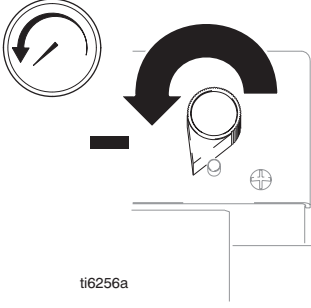
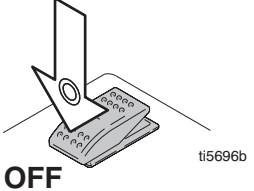

			
<p>1 Attach sprayer grounding clamp to metal post connected to earth ground.</p>	<p>2 Fill throat packing nut with TSL to extend pump life. Do this each time you spray and store.</p>	<p>3 Check engine oil level. See Honda engine manual.</p>	<p>4 Fill fuel tank. See Honda engine manual. Check that tires are inflated to recommended pressure.</p>
<p>1 Fixer la pince de terre sur le poteau métallique relié à la terre.</p>	<p>2 Remplir l'écrou de presse-étoupe de TSL pour augmenter la durée de vie de la pompe. Effectuer cette opération à chaque pulvérisation et chaque entreposage.</p>	<p>3 Contrôler le niveau d'huile moteur. Voir le manuel du moteur Honda.</p>	<p>4 Faire le plein de carburant. Voir le manuel du moteur Honda. Vérifier que les pneus sont gonflés à la pression recommandée.</p>
<p>1 Sujete la abrazadera de conexión a tierra del pulverizador a un poste metálico conectado una tierra verdadera.</p>	<p>2 Llene la tuerca prensaestopas de TSL para prolongar su vida útil. Haga esto cada vez que pulveriza y guarda el equipo.</p>	<p>3 Verifique el nivel de aceite del motor. Vea el manual del motor Honda.</p>	<p>4 Llene el depósito de combustible. Consulte el manual del motor Honda. Compruebe que los neumáticos están inflados a la presión recomendada.</p>
<p>1 Fixe o grampo de ligação à terra ao pino metálico com ligação à terra.</p>	<p>2 Encha a porca de apertodos empanques com TSL para prolongar a vida útil da bomba. Efectue este procedimento sempre que utilizar e guardar o equipamento de pintura.</p>	<p>3 Verifique o nível do óleo do motor. Consulte o manual do motor Honda.</p>	<p>4 Encha o depósito de combustível. Consulte o manual do motor Honda. Verifique se a pressão dos pneus corresponde à recomendada.</p>

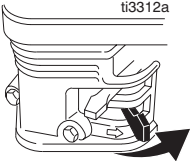
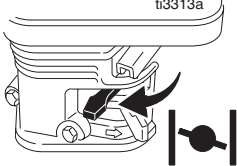
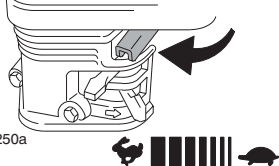
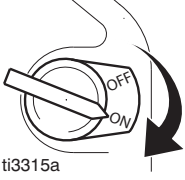
# Startup / Démarrage / Puesta en marcha / Colocação em serviço

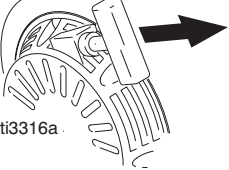
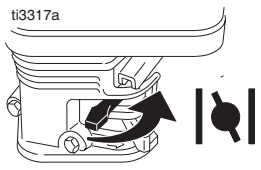
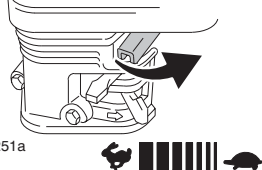
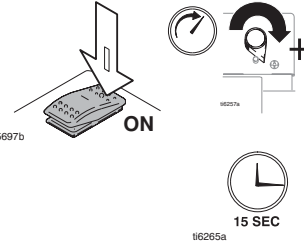
 <p>ti3310a</p>	 <p>ti6254a</p>	 <p>ti6256a</p>	 <p>ti5696b</p>
<p>1 Place suction and drain tubes in grounded metal pail partially filled with flushing fluid. Use water for water base paint and appropriate solvent for oil base paint. Attach ground wire to pail and to earth ground.</p>	<p>2 Turn prime valve down.</p>	<p>3 Turn pressure control counterclockwise to lowest pressure.</p>	<p>4 Set pump switch OFF.</p>
<p>1 Plonger les tubes d'aspiration et de vidange dans le seau métallique mis à la terre rempli partiellement de produit de rinçage. Utiliser de l'eau pour la peinture à base aqueuse et un solvant approprié pour la peinture à l'huile. Fixer le fil de terre sur le seau et le raccorder à la terre.</p>	<p>2 Tourner la vanne d'amorçage vers le bas.</p>	<p>3 Tourner la régulation de pression dans le sens anti-horaire jusqu'à la pression minimum.</p>	<p>4 Mettre l'interrupteur de la pompe sur ARRÊT.</p>
<p>1 Coloque los tubos de aspiración y drenaje en un cubo metálico conectado a tierra parcialmente lleno con líquido de lavado. Utilice agua para la pintura acuosa y un disolvente adecuado para la pintura a base de aceite Sujete un cable de conexión a tierra al cubo y a una tierra verdadera.</p>	<p>2 Gire la válvula de cebado hacia abajo.</p>	<p>3 Gire el dispositivo de control de presión en sentido anti-horario, hasta la presión más baja.</p>	<p>4 Coloque el interruptor de la bomba en posición OFF.</p>
<p>1 Coloque os tubos de sucção e de drenagem num balde metálico com ligação à terra, parcialmente cheio com líquido de lavagem. Utilize água para tinta à base de água e solvente adequado para tinta à base de óleo. Ligue o fio terra ao balde e à ligação à terra.</p>	<p>2 Rode a válvula de segurança para baixo.</p>	<p>3 Rode o regulador da pressão, no sentido contrário ao dos ponteiros do relógio para o valor mais baixo.</p>	<p>4 Desligue o interruptor da bomba (OFF).</p>

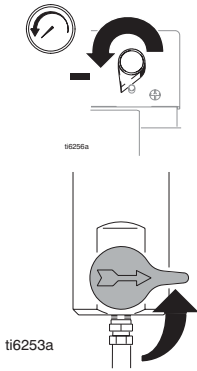
 <p>ti3312a</p>	 <p>ti3313a</p>	 <p>ti5250a</p>	 <p>ti3315a</p>
<p>5 Start engine. a Move fuel valve to open.</p>	<p>b Move choke to closed.</p>	<p>c Set throttle to fast.</p>	<p>d Set engine switch to ON.</p>
<p>5 Démarrage du moteur. a Mettre la vanne de carburant sur ouvert.</p>	<p>b Mettre le volet du starter sur fermé.</p>	<p>c Régler l'accélérateur sur rapide.</p>	<p>d Mettre le bouton moteur sur ON.</p>
<p>5 Ponga en marcha el pulverizador. a Abra la válvula de combustible.</p>	<p>b Cierre el obturador.</p>	<p>c Coloque el acelerador en posición rápida.</p>	<p>d Coloque el interruptor del motor en posición ON.</p>
<p>5 Coloque o motor em funcionamento. a Abra a válvula do combustível.</p>	<p>b Feche o redutor de passagem.</p>	<p>c Regule a válvula de redução para rápida.</p>	<p>d Ligue o interruptor do motor (ON).</p>

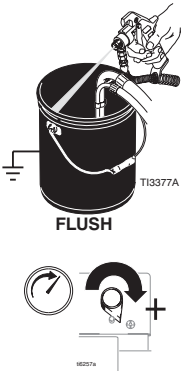
 <p>ti3316a</p>	 <p>ti3317a</p>	 <p>ti5251a</p>	 <p>ti5697b</p> <p>ON</p> <p>ti6265a</p> <p>15 SEC</p>
<p>e Pull starter rope.</p>	<p>f After engine starts, move choke to open.</p>	<p>g Set throttle to desired setting.</p>	<p>6 Set pump switch ON. - Pump/clutch is now active - Increase pressure enough to start pump stroking and allow fluid to circulate for 15 seconds.</p>
<p>e Tirer sur le cordon de démarrage.</p>	<p>f Dès que le moteur tourne, mettre le volant du starter sur ouvert.</p>	<p>g Régler l'accélérateur en position désirée.</p>	<p>6 Mettre l'interrupteur de la pompe sur MARCHÉ. - La pompe/l'embrayage est maintenant actif - Augmenter la pression suffisamment pour que la pompe démarre et faire circuler le produit pendant 15 secondes.</p>
<p>e Tire de la cuerda de arranque.</p>	<p>f Después de que el motor se ponga en marcha, abra el obturador.</p>	<p>g Coloque el acelerador en la posición deseada.</p>	<p>6 Coloque el interruptor de la bomba en posición ON. - La bomba/embrague está activada - Aumente la presión lo suficiente como para poner en marcha el motor hidráulico y deje que el fluido circule durante 15 segundos.</p>
<p>e Puxe o cabo de arranque.</p>	<p>f Depois de o motor arrancar, abra o redutor de passagem.</p>	<p>g Regule a válvula de redução para o valor pretendido.</p>	<p>6 Ligue o interruptor da bomba (ON). - A bomba/embragem está agora activa - Aumente a pressão o suficiente para permitir movimentação da bomba e a circulação do líquido durante 15 segundos.</p>

			
<p>7 Turn pressure down. Turn prime valve horizontal.</p>	<p>8 Disengage spray gun trigger safety.</p>	<p>9 Hold gun against grounded metal flushing pail. Trigger gun and increase fluid pressure slowly until pump runs smoothly.</p>	<p>Inspect fittings for leaks. Do not stop leaks with your hand or a rag! If leaks occur, turn sprayer OFF immediately. Do <b>Pressure Relief</b> 1 - 4 on page 21. Tighten leaky fittings. Repeat Startup, 1 - 6. If no leaks, continue to trigger gun until system is thoroughly flushed. Proceed to 7.</p>
<p>7 Réduire la pression, mettre la vanne d'amorçage en position horizontale.</p>	<p>8 Déverrouiller la gâchette.</p>	<p>9 Appuyer le pistolet contre un seau de rinçage métallique mis à la terre. Actionner le pistolet et augmenter lentement la pression du produit jusqu'à ce que la pompe démarre en douceur.</p>	<p>Contrôler l'étanchéité des raccords. Ne pas arrêter une fuite avec la main ou un chiffon! En cas de fuite, ARRÊTER le pulvérisateur immédiatement. Effectuer les opérations de <b>Décompression</b> 1 à 4, page 21. Resserrer les raccords non étanches. Répéter les opérations de démarrage 1 à 6. S'il n'y a plus de fuite, continuer à actionner le pistolet jusqu'à ce que le pulvérisateur soit bien rincé. Passer au point 7.</p>
<p>7 Baje la presión. Gire la válvula de cebado hasta la posición horizontal.</p>	<p>8 Desenganche el seguro del gatillo de la pistola de pulverización.</p>	<p>9 Mantenga la pistola contra una lata metálica de lavado conectada a tierra. Dispare la pistola y aumente lentamente la presión de fluido hasta que la bomba funcione suavemente.</p>	<p>Nota: Inspeccione los racores en busca de fugas. ¡No detenga las fugas con la mano o con un trapo! Si hubiera fugas, Apague inmediatamente el pulverizador. Lleve a cabo el <b>Procedimiento de descompresión</b> 1 - 4. en la página 21. Apriete los racores que tenían. Repita el procedimiento de Puesta en marcha, 1 - 6. Si no hubiera fugas, siga disparando la pistola hasta que el sistema esté bien lavado. Proceda al paso 7.</p>
<p>7 Reduza a pressão. Coloque a válvula de segurança na horizontal.</p>	<p>8 Desengate o dispositivo de segurança do gatilho da pistola.</p>	<p>9 Encoste a pistola a um balde de lavagem metálico com ligação terra. Accione a pistola e aumente lentamente a pressão do líquido até que a bomba funcione suavemente.</p>	<p>Verifique se há fugas nos encaixes. Não impeça as fugas com a mão nem com um pano! Caso haja fugas, DESLIGUE (OFF) imediatamente o equipamento. Efectue a <b>Descompressão</b> 1 - 4 na página 21. Aperte os encaixes que tiverem fugas. Repita o procedimento de Colocação em serviço, 1 - 6. Caso não se verifiquem fugas, continue a accionar a pistola até o sistema estar minuciosamente lavado. Avance para 7.</p>

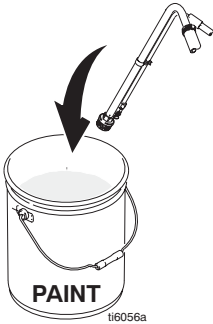
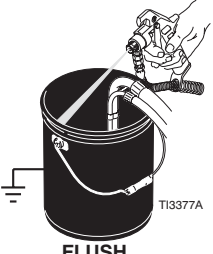
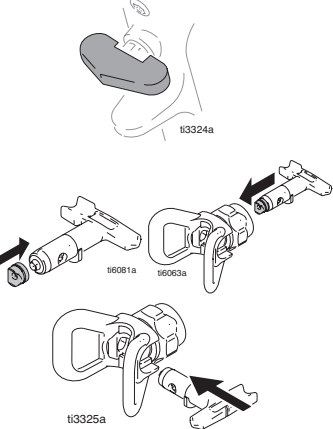
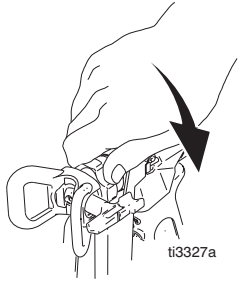
			
		<b>SwitchTip and Guard Assembly</b>	
<p>10 Place siphon tube in paint pail.</p>	<p>11 Trigger gun again into flushing fluid pail until paint appears. Assemble tip and guard.</p>	<p>1 Engage trigger safety. Insert seat and OneSeal. Insert SwitchTip.</p>	<p>2 Screw assembly onto gun. Hand tighten.</p>
		<b>Ensemble buse SwitchTip et garde</b>	
<p>10 Mettre le tuyau de succion dans un seau de peinture.</p>	<p>11 Actionner à nouveau le pistolet en dirigeant le jet dans le seau de rinçage jusqu'à ce que la peinture s'écoule. Monter la buse et la garde.</p>	<p>1 Verrouiller la gâchette. Mettre le siège et le joint OneSeal en place.</p>	<p>2 Visser l'ensemble sur le pistolet. Serrer à la main.</p>
		<b>Conjunto de boquilla de giro SwitchTip y protección</b>	
<p>10 Coloque el tubo de aspiración en la lata de pintura.</p>	<p>11 Dispare la pistola en la lata de líquido de lavado hasta que salga pintura. Instale la boquilla y la protección.</p>	<p>1 Enganche el seguro del gatillo. Introduzca el asiento y la junta OneSeal. Introduzca la boquilla de giro.</p>	<p>2 Enrosque el conjunto en la pistola. Apriete a mano.</p>
		<b>Montagem do bico SwitchTip e da unidade do protector</b>	
<p>10 Coloque o tubo de sucção no balde de tinta.</p>	<p>11 Accione novamente a pistola em direcção ao balde com líquido de lavagem, até aparecer tinta. Monte o bico e a protecção.</p>	<p>1 Engate o dispositivo de segurança do gatilho. Coloque o encaixe, o OneSeal e o SwitchTip.</p>	<p>2 Enrosque o conjunto na pistola. Aperte com a mão.</p>



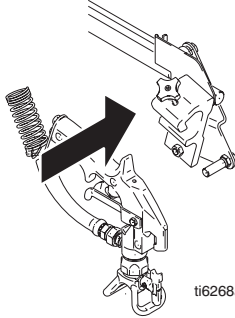
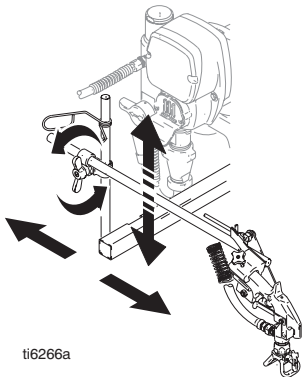
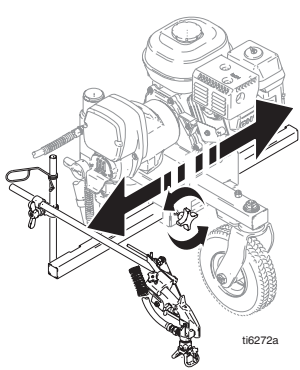
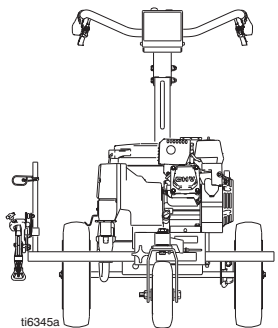

## Gun Placement / Mise en place du pistolet / Colocación de la pistola / Colocação da pistola

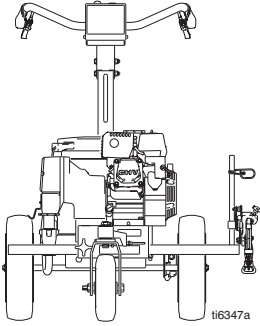
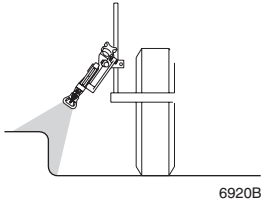
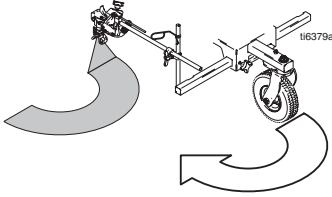
  <p>ti6268a</p>	 <p>ti6266a</p>	 <p>ti6272a</p>	 <p>ti6345a</p>
<b>Install Gun</b>	<b>Position Gun</b>		<b>RH Gun Position</b>
<p>1 Insert gun into gun holder. Tighten clamp.</p>	<p>2 Position gun up/down and forward/reverse.</p>	<p>3 Position gun left/right.</p>	<p>1 Place gun and related hardware on right-hand side.</p>
<b>Montage du pistolet</b>	<b>Position du pistolet</b>		<b>Position pistolet à droite</b>
<p>1 Mettre le pistolet dans le porte-pistolet. Serrer la fixation.</p>	<p>2 Positionner le pistolet dans le sens haut/bas et avant/arrière.</p>	<p>3 Position pistolet gauche/droite.</p>	<p>1 Mettre le pistolet et les accessoires afférents du côté droit.</p>
<b>Instalación de la pistola</b>	<b>Colocación de la pistola</b>		<b>Posición de pistola RH</b>
<p>1 Introduzca la pistola en su soporte. Apriete la abrazadera.</p>	<p>2 Dirija la pistola hacia arriba/abajo, hacia adelante/atrás.</p>	<p>3 Dirija la pistola hacia la izquierda/derecha.</p>	<p>1 Coloque la pistola y las piezas relacionadas en el lado derecho.</p>
<b>Instalação da pistola</b>	<b>Posicionamento da pistola</b>		<b>Posicionamento da pistola à direita</b>
<p>1 Introduza a pistola no respectivo suporte. Aperte o grampo.</p>	<p>2 Posicione a pistola para cima/para baixo e para a frente/para trás.</p>	<p>3 Posicione a pistola para a esquerda/direita.</p>	<p>1 Coloque a pistola e o respectivo hardware do lado direito.</p>

			
<p><b>LH Gun Position</b></p>	<p><b>Curb Position</b></p>	<p><b>Gun Arc Spray Position</b></p>	
<p>2 Place gun and related hardware on left-hand side.</p>	<p>1 Place gun at 45° angle.</p>	<p>2 Position gun at rear of striper to spray arcs. Rear position improves arc quality.</p>	
<p><b>Position pistolet à gauche</b></p>	<p><b>Position inclinée</b></p>	<p><b>Position pour traçage d'arcs de cercle</b></p>	
<p>2 Mettre le pistolet et les accessoires afférents du côté gauche.</p>	<p>1 Placer le pistolet à 45°.</p>	<p>2 Placer le pistolet à l'arrière du traceur pour tracer des arcs de cercle. La position arrière permet d'améliorer la qualité des arcs.</p>	
<p><b>Posición de la pistola LH</b></p>	<p><b>Posición de bordillo</b></p>	<p><b>Posición de pulverización de arcos</b></p>	
<p>2 Coloque la pistola y las piezas relacionadas en el lado izquierdo.</p>	<p>1 Coloque la pistola a un ángulo de 45°.</p>	<p>2 Coloque la pistola en la parte trasera del trazalíneas para pulverizar arcos. La posición trasera mejora la calidad del arco.</p>	
<p><b>Posicionamento da pistola à esquerda</b></p>	<p><b>Posicionamento para borda de passeio</b></p>	<p><b>Posicionamento da pistola para aplicação em arco</b></p>	
<p>2 Coloque a pistola e o respectivo hardware do lado esquerdo.</p>	<p>1 Coloque a pistola num ângulo de 45°.</p>	<p>2 Posicione a pistola na parte de trás do kit de marcação para proceder à aplicação em arco. A posição traseira melhora a qualidade do arco.</p>	

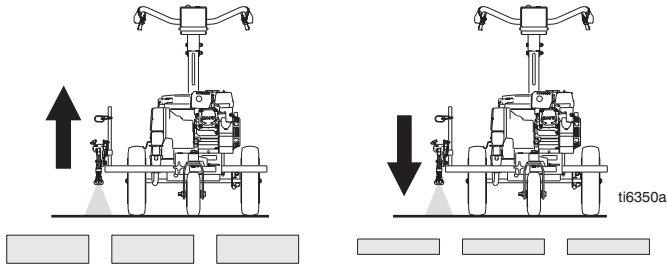
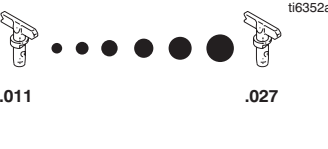
## Paint Stripe Width / Largeur du trait / Anchura de la franja de pintura / Largura da risca de tinta



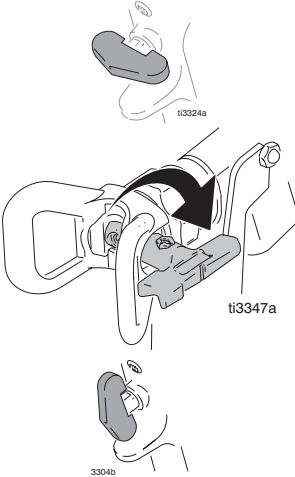
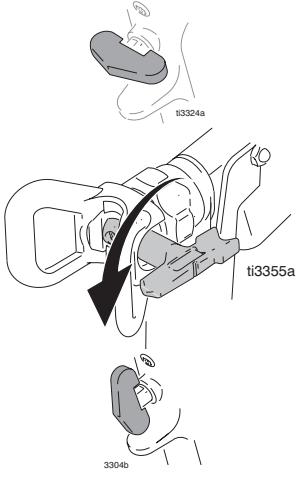



		
<p><b>Gun Height</b></p>	<p><b>Tip Size - LL5□XX</b></p>	
<p>1 Adjust gun up or down to change paint stripe width.</p>	<p>2 The smaller □ means a narrower stripe width. Tip orifice <b>XX</b> affects paint film depth. LL5315 has a .015 orifice and a 4-in. stripe.</p>	
<p><b>Hauteur du pistolet</b></p>	<p><b>Taille de la buse - LL5□XX</b></p>	
<p>1 Régler le pistolet dans le sens vertical pour modifier la largeur du trait.</p>	<p>2 Le petit □ équivaut à un trait étroit. L'orifice de buse <b>XX</b> est lié à l'épaisseur de la pellicule de peinture. Le LL5315 possède un orifice de 0,015 et produit un trait de 4 in.</p>	
<p><b>Altura de la pistola</b></p>	<p><b>Tamaño de la boquilla - LL5□XX</b></p>	
<p>1 Suba o baje la pistola para cambiar la anchura de la franja de pintura.</p>	<p>2 La □ más pequeña significa una franja más estrecha. El orificio de la boquilla <b>XX</b> afecta a la profundidad de película de la pintura. El modelo LL5315 tiene un orificio de 0,015 y una franja de 4 pulg.</p>	
<p><b>Altura da pistola</b></p>	<p><b>Tamanho do bico - LL5□XX</b></p>	
<p>1 Ajuste a pistola para cima ou para baixo para alterar a largura da risca de tinta.</p>	<p>2 O □ minúsculo representa uma risca de tinta mais estreita. O orificio do bico <b>XX</b> afecta a profundidade da película de tinta. O LL5315 tem um orificio de 0,038 cm (0,015 pol.) e uma risca de 10 cm (4 pol.).</p>	

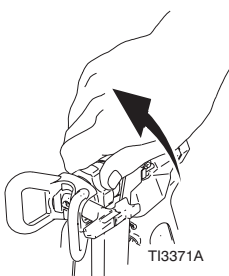
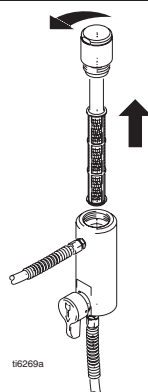

 <p>3304b</p>	 <p>ti3331a</p>	 <p>ti3324a ti3347a 3304b</p>	 <p>ti3324a ti3355a 3304b</p>
<p><b>Spray Test Stripe</b></p>		<p><b>Clearing Tip Clogs</b></p>	
<p>1 Disengage trigger safety.</p>	<p>2 Trigger gun and spray test pattern. Slowly adjust pressure to eliminate heavy edges. Use smaller tip size if pressure adjustment can not eliminate heavy edges.</p>	<p>1 Release trigger, engage trigger safety. Rotate SwitchTip. Disengage trigger safety and trigger gun to clear the clog.</p>	<p>2 Engage trigger safety, return SwitchTip to original position, disengage trigger safety and continue spraying.</p>
<p><b>Essai de traçage</b></p>		<p><b>Déboucher la buse</b></p>	
<p>1 Déverrouiller la gâchette.</p>	<p>2 Actionner le pistolet et faire un essai de pulvérisation. Ajuster la pression lentement pour supprimer les bords trop chargés. Prendre une buse de plus petit diamètre si le réglage de pression ne parvient pas à supprimer les bords trop chargés.</p>	<p>1 Relâcher la gâchette, la verrouiller. Faire pivoter la buse SwitchTip. Déverrouiller la gâchette et actionner le pistolet pour déboucher la buse.</p>	<p>2 Verrouiller la gâchette, remettre SwitchTip en position initiale, déverrouiller la gâchette et poursuivre la pulvérisation.</p>
<p><b>Pulverice una franja de prueba</b></p>		<p><b>Despeje de las obstrucciones de la boquilla</b></p>	
<p>1 Desenganche el seguro del gatillo.</p>	<p>2 Dispare la pistola y pulverice la plantilla de prueba. Regule lentamente la presión para suprimir los extremos densos. Si no logra hacerlo, utilice una boquilla más pequeña.</p>	<p>1 Suelte el gatillo, y enganche el seguro. Gire la boquilla de giro SwitchTip. Desenganche el seguro del gatillo y dispare la pistola para despejar la obstrucción.</p>	<p>2 Enganche el seguro del gatillo, vuelva a colocar la boquilla de giro SwitchTip en su posición original, desenganche el seguro del gatillo y siga pulverizando.</p>
<p><b>Faça uma risca de teste</b></p>		<p><b>Desobstrução do bico</b></p>	
<p>1 Desengate o dispositivo de segurança do gatilho.</p>	<p>2 Accione a pistola e pinte um leque de teste. Lentamente, regule a pressão, para eliminar extremidades acentuadas. Utilize um tamanho de bico menor se a regulação da pressão não eliminar as extremidades acentuadas.</p>	<p>1 Solte o gatilho e engate o dispositivo de segurança. Rode o SwitchTip. Desengate o dispositivo de segurança do gatilho e accione a pistola, para a desobstruir.</p>	<p>2 Engate o dispositivo de segurança do gatilho, volte a colocar o SwitchTip na posição original, desengate o dispositivo de segurança e continue a pintar.</p>

## Pressure Relief / Décompression / Descompresión / Descompressão

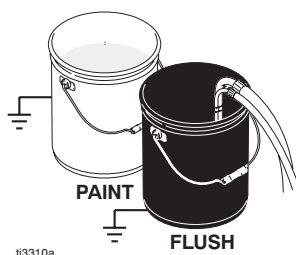
<p>t13306b</p>	<p>OFF</p> <p>t15696b</p> <p>t15405a</p>	<p>t16256a</p> <p>t16256a</p> <p>t16256a</p> <p>PAINT</p>	<p>t13324a</p> <p>t16254a</p>
<p>1 Attach sprayer grounding clamp to metal post connected to earth ground.</p>	<p>2 Set pump switch OFF. Turn engine OFF.</p>	<p>3 Turn pressure to lowest setting. Trigger gun into pail to relieve pressure.</p>	<p>4 Engage trigger safety. Turn prime valve down.</p>
<p>1 Fixer la pince de terre sur le poteau métallique relié à la terre.</p>	<p>2 Mettre l'interrupteur de la pompe sur ARRÊT. Mettre le moteur sur ARRÊT.</p>	<p>3 Régler la pression au plus bas. Actionner le pistolet dans le seau pour relâcher la pression.</p>	<p>4 Verrouiller la gâchette. Tourner la vanne d'amorçage vers le bas.</p>
<p>1 Sujete la abrazadera de conexión a tierra del pulverizador a un poste metálico conectado una tierra verdadera.</p>	<p>2 Coloque el interruptor de la bomba en posición OFF. Apague el motor (OFF).</p>	<p>3 Fije la presión en el valor más bajo. Dispare la pistola en la lata para liberar la presión.</p>	<p>4 Enganche el seguro del gatillo. Gire la válvula de cebado hacia abajo.</p>
<p>1 Fixe o grampo de ligação à terra ao pino metálico com ligação à terra.</p>	<p>2 Desligue o interruptor da bomba (OFF). Desligue o motor.</p>	<p>3 Coloque a pressão na definição mais reduzida. Accione a pistola para dentro do balde para descomprimir.</p>	<p>4 Engate o dispositivo de segurança do gatillo. Rode a válvula de segurança para baixo.</p>

## Cleanup / Nettoyage / Limpieza / Limpeza

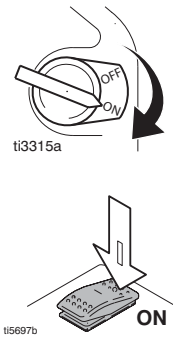
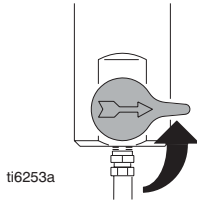
			
			
			
			
1	Do <b>Pressure Relief</b> , page 21. Remove guard and SwitchTip.	2	Unscrew cap, remove filter. Assemble without filter. Clean filter.
1	Effectuer la <b>Décompression</b> , page 21. Enlever la garde et la buse SwitchTip.	2	Dévisser le chapeau, démonter le filtre. Remonter sans le filtre. Nettoyer le filtre.
1	Realice el procedimiento de <b>Descompresión</b> , página 21. Retire la protección y la boquilla SwitchTip.	2	Desenrosque la tapa, retire el filtro. Vuelva a montar sin el filtro. Limpie el filtro.
1	Efectue a <b>Descompressão</b> , página 21. Retire o protector e o SwitchTip.	2	Desaperte a tampa, retire o filtro. Monte o conjunto sem o filtro. Limpe o filtro.
3	Clean filter, guard and SwitchTip in appropriate flushing fluid. See Flushing table recommendations, page 26.	3	Nettoyer le filtre, la garde et la buse SwitchTip avec un liquide de rinçage adéquat. Voir le tableau des conseils de rinçage, page 26.
3	Limpie el filtro, la protección y la boquilla SwitchTip con líquido de lavado adecuado. Vea las recomendaciones de la tabla de Lavado, página 27.	3	Limpe o filtro, o protector e o SwitchTip com líquido de lavagem apropriado. Consulte as recomendações da tabela de lavagem, na página 27.
4	Remove siphon tube set from paint and place in flushing fluid. Use water for water base paint and appropriate solvent for oil base paint.	4	Sortir le tuyau d'aspiration de la peinture et le plonger dans le produit de rinçage. Utiliser de l'eau pour une peinture à base aqueuse et un solvant approprié pour une peinture à l'huile.
4	Retire el conjunto del tubo de aspiración del cubo de pintura e introdúzcalo en el líquido de lavado. Utilice agua para las pinturas al agua y un disolvente adecuado para pinturas al aceite.	4	Retire o conjunto do tubo de sucção da tinta e coloque-o no líquido de lavagem. Utilize água para tintas à base de água e solvente apropriado para tintas à base de óleo.

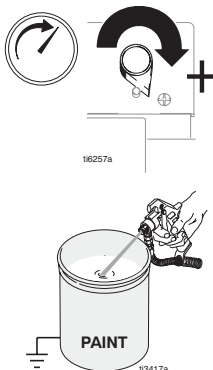
			
<p>5 Turn engine ON and start engine. Set pump switch ON.</p>	<p>6 Turn prime valve horizontal.</p>	<p>7 Hold gun against paint pail. Disengage trigger safety.</p>	<p>8 Turn pressure control up until motor begins to drive pump. Trigger gun until flushing fluid appears.</p>
<p>5 Mettre le moteur en MARCHE. Mettre l'interrupteur de la pompe sur MARCHE.</p>	<p>6 Mettre la vanne d'amorçage en position horizontale.</p>	<p>7 Appuyer le pistolet contre le seau de peinture. Déverrouiller la gâchette.</p>	<p>8 Augmenter la pression jusqu'à ce que le moteur commence à entraîner la pompe. Actionner le pistolet jusqu'à ce que le fluide de rinçage s'écoule.</p>
<p>5 Encienda el motor y póngalo en marcha. Coloque el interruptor de la bomba en posición ON.</p>	<p>6 Coloque la válvula de cebado en posición horizontal.</p>	<p>7 Mantenga la pistola contra la lata de pintura. Desenganche el seguro del gatillo.</p>	<p>8 Aumente el valor del control de presión hasta que el motor comience a accionar la bomba. Dispare al pistola hasta que comience a aparecer el líquido de lavado.</p>
<p>5 Ligue o motor (ON) e coloque-o em funcionamento. Ligue o interruptor da bomba (ON).</p>	<p>6 Coloque a válvula de segurança na horizontal.</p>	<p>7 Encoste a pistola ao balde de tinta. Desengate o dispositivo de segurança da pistola.</p>	<p>8 Aumente o regulador da pressão até o motor começar a accionar a bomba. Accione a pistola até aparecer líquido de lavagem.</p>

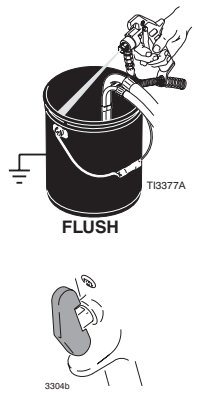
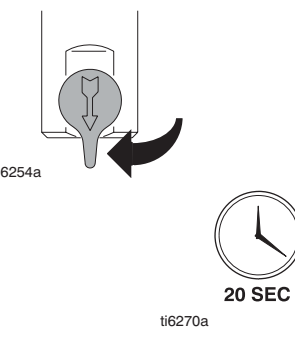
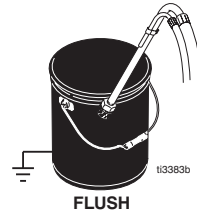
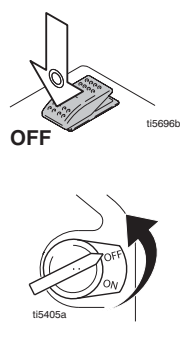
			
<p>9 Move gun to flushing pail, hold gun against pail, trigger gun to thoroughly flush system. Release trigger and engage trigger safety.</p>	<p>10 Turn prime valve down and allow flushing fluid to circulate for approximately 20 seconds to clean drain tube.</p>	<p>11 Raise siphon tube above flushing fluid and run sprayer for 15 to 30 seconds to drain fluid.</p>	<p>12 Turn pump switch OFF. Turn engine OFF.</p>
<p>9 Approcher le pistolet du seau de rinçage, l'appuyer contre le seau et actionner le pistolet pour rincer soigneusement le pulvérisateur. Relâcher la gâchette et verrouiller la gâchette.</p>	<p>10 Positionner la vanne d'amorçage vers le bas et faire circuler le produit de rinçage pendant environ 20 secondes pour nettoyer le tuyau de vidange.</p>	<p>11 Relever le tuyau de succion au-dessus du niveau de produit de rinçage et faire fonctionner le pulvérisateur pendant 15 à 30 secondes pour vidanger le produit.</p>	<p>12 ARRÊTER la pompe. ARRÊTER le moteur.</p>
<p>9 Mueva la pistola hasta el bidón de lavado, mantenga la pistola contra el bidón y dispárela para lavar el sistema. Suelte el gatillo y enganche el seguro del gatillo.</p>	<p>10 Gire hacia abajo la válvula de cebado y deje que el líquido de lavado circule durante aproximadamente 20 segundos para limpiar el tubo de drenaje.</p>	<p>11 Suba el tubo de aspiración por encima del líquido de lavado y haga funcionar el pulverizador durante 15 a 30 segundos para drenar el líquido.</p>	<p>12 Coloque el interruptor de la bomba en posición OFF. Apague el motor.</p>
<p>9 Vire a pistola para o balde de lavagem, segure a pistola contra o balde e accione-a, para lavar minuciosamente o sistema. Solte o gatilho e engate o respectivo dispositivo de segurança.</p>	<p>10 Rode a válvula de segurança para baixo e permita que o líquido de lavagem circule durante aproximadamente 20 segundos, para limpar o tubo de drenagem.</p>	<p>11 Coloque o tubo de sucção acima do nível do líquido de lavagem e coloque o equipamento em funcionamento durante 15 a 30 segundos, para drenar o líquido.</p>	<p>12 Desligue o interruptor da bomba (OFF). Desligue o motor (OFF).</p>

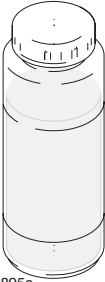
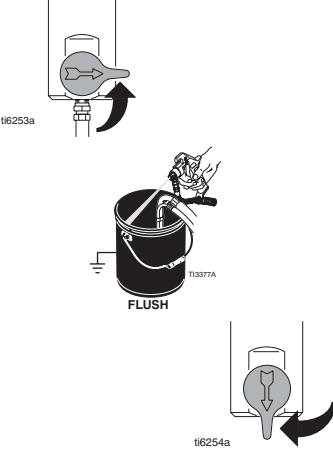
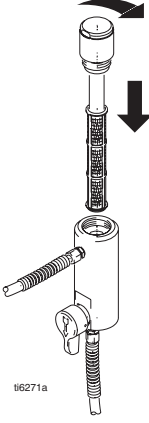
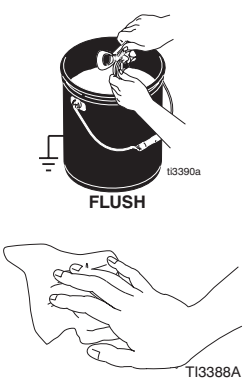

 <p>ti2895a</p>	 <p>i6253a</p> <p>T13377A</p> <p>FLUSH</p> <p>i6254a</p>	 <p>i6271a</p>	 <p>i3390a</p> <p>FLUSH</p> <p>T13388A</p>
<p><b>Caution:</b> If flushing with water, do not leave water in sprayer for extended periods. Flush again with appropriate solvent, oil or Pump Armor and leave this protective coating in the sprayer to help prevent freezing or corrosion and increase sprayer life.</p>	<p>13 Close prime valve. Trigger gun into flushing pail to purge fluid from hose. Open prime valve.</p>	<p>14 Install filter into filter bowl. Make sure plastic center tube is tightened securely. Hand tighten filter bowl. Hand tighten gun handle.</p>	<p>15 Clean tip, guard and gasket with a soft bristle brush to prevent part failure due to dried materials. Assemble parts and attach loosely onto gun. Wipe sprayer, hose and gun with a rag soaked in water or appropriate solvent.</p>
<p><b>Attention:</b> en cas de rinçage à l'eau, ne pas laisser d'eau à l'intérieur du pulvérisateur pendant une longue période. Rincer à nouveau avec un solvant approprié, de l'huile ou le produit Pump Armor et laisser ce produit protecteur dans le pulvérisateur pour empêcher le gel ou la corrosion et ainsi augmenter la durée de vie.</p>	<p>13 Fermer la vanne d'amorçage. Actionner le pistolet au-dessus du seau de rinçage pour chasser le fluide du flexible. Ouvrir la vanne d'amorçage.</p>	<p>14 Remonter le filtre dans la cloche. Veiller à ce que le tube médian en plastique soit bien serré. Serrer la cloche du filtre à la main. Serrer la poignée du pistolet à la main.</p>	<p>15 Nettoyer la buse et le joint avec un pinceau souple pour empêcher tout dysfonctionnement dû à des dépôts de produit séché. Assembler les pièces et les monter sur le pistolet sans les bloquer. Essuyer le pulvérisateur, le flexible et le pistolet à l'aide d'un chiffon imbibé d'eau ou de solvant ad hoc.</p>
<p><b>Precaución:</b> Si se utiliza agua para el lavado, no la deje en el pulverizador durante períodos prolongados. Lave de nuevo con un disolvente adecuado, aceite o Protección para bombas y deje este recubrimiento protector en el pulverizador para ayudar a evitar la congelación o la corrosión y aumentar la vida útil del pulverizador.</p>	<p>13 Cierre la válvula de cebado. Dispare la pistola en el recipiente de lavado para purgar el fluido de la manguera. Abra la válvula de cebado.</p>	<p>14 Coloque el filtro. Asegúrese de que el tubo central de plástico está firmemente apretado. Instale la tapa del filtro y el filtro. Apriete a mano la tapa del filtro. Apriete a mano la empuñadura de la pistola.</p>	<p>15 Limpie la boquilla, la protección y la junta con un cepillo suave para evitar su deterioro debido a la acumulación de producto seco. Ensamble las piezas y sujételas, sin apretarlas demasiado, en la pistola. Limpie el pulverizador, la manguera y la pistola con un trapo empapado en agua o un disolvente apropiado.</p>
<p><b>Cuidado:</b> se efectuar a lavagem com água, não deixe água no equipamento durante períodos longos. Lave novamente com solvente apropriado, óleo ou Pump Armor e deixe este revestimento protector no equipamento para ajudar a evitar congelação ou corrosão e aumentar o tempo de duração do equipamento.</p>	<p>13 Feche a válvula de segurança. Accione a pistola para dentro do balde de lavagem para purgar o produto do tubo. Abra a válvula de segurança.</p>	<p>14 Instale o filtro no respectivo reservatório. Certifique-se de que o tubo central em plástico está firmemente apertado. Aperte o reservatório do filtro à mão. Aperte o manípulo da pistola à mão.</p>	<p>15 Limpe o bico, o protector e a junta com uma escova de cerdas macias, para evitar que as peças avariem devido à presença de produto seco. Monte as peças e encaixe-as folgadamente na pistola. Limpe o equipamento, o tubo flexível e a pistola utilizando um pano embebido em água ou solvente apropriado.</p>

## Flushing Recommendations

If you are going to:	Flush with:	Prime with:	Clean with:	Store with:
Spray with new sprayer or sprayer that has been stored	Compatible solvent such as water or mineral spirits	Compatible paint, such as water-base or oil-base	Compatible solvent such as water or mineral spirits	Mineral spirits
Spray water-base paint	Warm, soapy water, then clean water	Water-base paint	Warm, soapy water, then clean water	Mineral spirits
Spray oil-base paint	Mineral spirits	Oil-base paint	Mineral spirits	Mineral spirits
Change water-base to oil-base paint	Warm, soapy water, then clean water	Mineral spirits	Mineral spirits	Mineral spirits
Change oil-base to water-base paint	Mineral spirits, soapy water, then clean water	Water-base paint	Warm, soapy water, then clean water	Mineral spirits
Change colors, same base	Compatible solvent such as water or mineral spirits			

## Conseils de rinçage

Si vous vous apprêtez à:	Rincer avec:	Amorcer avec:	Nettoyer avec:	Entreposer avec:
Pulvériser avec un nouveau pulvérisateur ou un pulvérisateur ayant été entreposé	Un solvant compatible, comme de l'eau ou des spiritueux minéraux	Une peinture compatible, comme une peinture à base aqueuse ou à l'huile	Un solvant compatible, comme de l'eau ou des spiritueux minéraux	des spiritueux minéraux
Pulvériser de la peinture à base aqueuse	De l'eau chaude savonneuse, puis de l'eau claire	De la peinture à base aqueuse	De l'eau chaude savonneuse, puis de l'eau claire	Des spiritueux minéraux
Pulvériser de la peinture à l'huile	Des spiritueux minéraux	De la peinture à l'huile	Des spiritueux minéraux	Des spiritueux minéraux
Changer la peinture à l'eau pour une peinture à l'huile	De l'eau chaude savonneuse, puis de l'eau claire	Des spiritueux minéraux	Des spiritueux minéraux	Des spiritueux minéraux
Changer la peinture à l'huile pour une peinture à l'eau	Des spiritueux minéraux, de l'eau savonneuse, puis de l'eau claire	De la peinture à base aqueuse	De l'eau chaude savonneuse, puis de l'eau claire	Des spiritueux minéraux
Changer de couleur, même base	Un solvant compatible, comme de l'eau ou des spiritueux minéraux			

## Recomendaciones de lavado

Si va a:	Lavar con:	Cebar con:	Limpiar con:	Guardar con:
Pulverizar con un pulverizador nuevo o que haya estado almacenado	Disolvente compatible, como agua o los alcoholes mineral	Pintura compatible, como pinturas acuosas o pinturas al aceite-base	Disolvente compatible, como agua o los alcoholes mineral	Los alcoholes mineral
Pulverizar pintura acuosa	Agua caliente y jabonosa, y después agua limpia	Pintura acuosa	Agua caliente y jabonosa, y después agua limpia	Los alcoholes mineral
Pulverizar pintura al aceite	Los alcoholes mineral	Pintura al aceite	Los alcoholes mineral	Los alcoholes mineral
Cambio de pintura acuosa a pintura al aceite	Agua caliente y jabonosa, y después agua limpia	Los alcoholes mineral	Los alcoholes mineral	Los alcoholes mineral
Cambio de pintura al aceite a pintura acuosa	Los alcoholes mineral, agua caliente y jabonosa, y después agua limpia	Pintura acuosa	Agua caliente y jabonosa, y después agua limpia	Los alcoholes mineral
Cambio de color, misma base	Disolvente compatible, como agua o los alcoholes mineral			

## Recomendações de lavagem

Se pretende:	Lavar com:	Ferrar com:	Limpar com:	Armazenar com:
Pinte com um novo equipamento ou com um que tenha estado armazenado	Solvente compatível, como água ou espíritos minerais	Tinta compatível, à base de água ou de óleo	Solvente compatível, como água ou espíritos minerais	Espíritos minerais
Pinte com tinta à base de água	Água tépida com sabão e, em seguida, com água limpa	Tinta à base de água	Água tépida com sabão e, em seguida, com água limpa	Espíritos minerais
Pinte com tinta à base de óleo	Espíritos minerais	Tinta à base de óleo	Espíritos minerais	Espíritos minerais
Mude de tinta à base de água para tinta à base de óleo	Água tépida com sabão e, em seguida, com água limpa	Espíritos minerais	Espíritos minerais	Espíritos minerais
Mude de tinta à base de óleo para tinta à base de água	Espíritos minerais, água com sabão e, em seguida, com água limpa	Tinta à base de água	Água tépida com sabão e, em seguida, com água limpa	Espíritos minerais
Mude de cores mas mantenha a base	Solvente compatível, como água ou espíritos minerais			



A series of horizontal lines for writing, consisting of 20 evenly spaced lines extending across the width of the page.

## Warranty / Garantie / Garantía / Garantia

Graco warrants all equipment referenced in this document which is manufactured by Graco and bearing its name to be free from defects in material and workmanship on the date of sale to the original purchaser for use. With the exception of any special, extended, or limited warranty published by Graco, Graco will, for a period of twelve months from the date of sale, repair or replace any part of the equipment determined by Graco to be defective. This warranty applies only when the equipment is installed, operated and maintained in accordance with Graco's written recommendations.

This warranty does not cover, and Graco shall not be liable for general wear and tear, or any malfunction, damage or wear caused by faulty installation, misapplication, abrasion, corrosion, inadequate or improper maintenance, negligence, accident, tampering, or substitution of non-Graco component parts. Nor shall Graco be liable for malfunction, damage or wear caused by the incompatibility of Graco equipment with structures, accessories, equipment or materials not supplied by Graco, or the improper design, manufacture, installation, operation or maintenance of structures, accessories, equipment or materials not supplied by Graco.

This warranty is conditioned upon the prepaid return of the equipment claimed to be defective to an authorized Graco distributor for verification of the claimed defect. If the claimed defect is verified, Graco will repair or replace free of charge any defective parts. The equipment will be returned to the original purchaser transportation prepaid. If inspection of the equipment does not disclose any defect in material or workmanship, repairs will be made at a reasonable charge, which charges may include the costs of parts, labor, and transportation.

**THIS WARRANTY IS EXCLUSIVE, AND IS IN LIEU OF ANY OTHER WARRANTIES, EXPRESS OR IMPLIED, INCLUDING BUT NOT LIMITED TO WARRANTY OF MERCHANTABILITY OR WARRANTY OF FITNESS FOR A PARTICULAR PURPOSE.**

Graco's sole obligation and buyer's sole remedy for any breach of warranty shall be as set forth above. The buyer agrees that no other remedy (including, but not limited to, incidental or consequential damages for lost profits, lost sales, injury to person or property, or any other incidental or consequential loss) shall be available. Any action for breach of warranty must be brought within two (2) years of the date of sale.

**GRACO MAKES NO WARRANTY, AND DISCLAIMS ALL IMPLIED WARRANTIES OF MERCHANTABILITY AND FITNESS FOR A PARTICULAR PURPOSE, IN CONNECTION WITH ACCESSORIES, EQUIPMENT, MATERIALS OR COMPONENTS SOLD BUT NOT MANUFACTURED BY GRACO.** These items sold, but not manufactured by Graco (such as electric motors, switches, hose, etc.), are subject to the warranty, if any, of their manufacturer. Graco will provide purchaser with reasonable assistance in making any claim for breach of these warranties.

In no event will Graco be liable for indirect, incidental, special or consequential damages resulting from Graco supplying equipment hereunder, or the furnishing, performance, or use of any products or other goods sold hereto, whether due to a breach of contract, breach of warranty, the negligence of Graco, or otherwise.

### **FOR GRACO CANADA CUSTOMERS**

The Parties acknowledge that they have required that the present document, as well as all documents, notices and legal proceedings entered into, given or instituted pursuant hereto or relating directly or indirectly hereto, be drawn up in English. Les parties reconnaissent avoir convenu que la rédaction du présent document ainsi que de tous les documents, avis et procédures judiciaires exécutés, donnés ou intentés à la suite de ou en rapport, directement ou indirectement, avec les procédures concernées, sera en anglais.

### **POUR LES CLIENTS DE GRACO PARLANT FRANCAIS**

Les parties reconnaissent avoir convenu que la rédaction du présent document ainsi que de tous les documents, avis et procédures judiciaires exécutés, donnés ou intentés à la suite de ou en rapport, directement ou indirectement, avec les procédures concernées, sera en anglais.

### **PARA LOS CLIENTES DE GRACO QUE HABLAN ESPAÑOL**

Las partes reconocen haber convenido que el presente documento, así como todos los documentos, notificaciones y procedimientos judiciales emprendidos, presentados o establecidos que tengan que ver con estas garantías directa o indirectamente, estarán redactados en inglés.

### **PARA CLIENTES PORTUGUESES DA GRACO**

As partes confirmam que solicitaram que o presente documento, assim como todos os demais documentos, notas e processos legais inseridos, atribuídos ou instituídos de acordo com o mesmo ou relacionados directa ou indirectamente com este documento, fossem redigidos em inglês.

### **ADDITIONAL WARRANTY COVERAGE**

Graco does provide extended warranty and wear warranty for products described in the "Graco Contractor Equipment Warranty Program".

*TO PLACE AN ORDER*, contact your Graco distributor, or call **1-800-690-2894** to identify the nearest distributor.

All written and visual data contained in this document reflects the latest product information available at the time of publication.  
Graco reserves the right to make changes at any time without notice.

English, French, Spanish, Portuguese GN 311016 MM 311016

**Graco Headquarters:** Minneapolis

**International Offices:** Belgium, Korea, China, Japan

**GRACO INC. P.O. BOX 1441 MINNEAPOLIS, MN 55440-1441**

<http://www.graco.com>

3/2005, Rev 07/2008